



MOTO LAVERDA - 36042 BREGANZE / Vicenza - Tel. 0445 / 873400 - Telex 400402 Motolav

centro stampa breganze

USO E MANUTENZIONE

50 LZ

LAVERDA

## DATI TECNICI

### Motore

Sistema di costruzione.....	monocilindrico 2 tempi
Cilindrata.....	49,9 cc.
Alesaggio.....	39 mm.
Corsa.....	41,8 mm.
Raffreddamento.....	ad aria con cilindro Supertherm
Lubrificazione.....	miscela benzina-olio 2%
Cambio.....	4 velocità

### Carburatore

Tipo.....	Bing 17/10/108
Getto massimo.....	40
Spillo conico.....	2,08
Tacca spillo.....	II
Valvola.....	N. 1
Getto minimo.....	40
Registro aria.....	aperto di un giro e 1/2
Getto avviamento.....	60



## Impianto elettrico

Generatore magnete.....	Bosch 6V/19-5/10W
Candela.....	Bosch W7D/175
Distanza elettrodi.....	0,4 mm.
Punto di accensione.....	1,1 mm. prima del PMS
Lampada faro.....	6V - 15W
Lampada posteriore.....	6V - 4W
Lampada stop.....	6V - 5W
Lampada quadro strumenti.....	6V - 0,6W
Lampada lampeggiatore.....	6V - 21W

## Cambio e trasmissione

Cambio.....	4 velocità
Inserimento.....	a pedale
Olio cambio.....	Total EP SAE 80 - 350 cc.
Valori rapporti del cambio	
1 <sup>a</sup> velocità.....	3,64
2 <sup>a</sup> velocità.....	2,06
3 <sup>a</sup> velocità.....	1,36
4 <sup>a</sup> velocità.....	1,08

Frizione.....	a dischi multipli in bagno d'olio
Trasmissione primaria.....	ad ingranaggi rapporto 4,33 (78:18)
Trasmissione secondaria.....	a catena 1/2 x 3/16" 112 maglie rapporto 3,31 (43:12)

## Trasmissione finale

1 <sup>a</sup> velocità.....	52,12
2 <sup>a</sup> velocità.....	29,51
3 <sup>a</sup> velocità.....	19,55
4 <sup>a</sup> velocità.....	15,48

## Telaio

Sistema di costruzione.....	Trave centrale con doppia culla chiusa
Sospensione anteriore.....	Forcella telescop. con disp. idraulico
Sospensione posteriore.....	Forcellone oscill. con ammortizzatori
Ruote.....	Lega allum. pressofuse WM 1/1,6 x 17"
Pneumatici.....	2 3/4 x 17" Rinforzato
Pressione.....	Anteriore 1,8 Posteriore 2,0
Freni.....	a tamburo comando meccanico Anter. e Poster. diametro 120 mm.
Serbatoio.....	contiene 8,8 litri riserva 1,4 litri

## Pesi e dimensioni

Peso a vuoto.....	Kg. 78
Interasse.....	1.200 mm.
Lunghezza.....	1858 mm.
Larghezza.....	635 mm.
Altezza.....	1080 mm.
Altezza sella.....	740 mm.

## ELEMENTI DI FUNZIONAMENTO - Fig. 1

- 1 - Cruscotto portastrumenti
- 2 - Interruttore di accensione luci
- 3 - Tachimetro
- 4 - Lampada spia faro
- 5 - Interruttore lampeggiatore
- 6 - Lampeggiatore anteriore
- 7 - Leva frizione
- 8 - Acceleratore
- 9 - Leva freno anteriore
- 10 - Pedale avviamento
- 11 - Leva cambio marce
- 12 - Leva freno posteriore
- 13 - Serbatoio
- 14 - Leva starter
- 15 - Tappo serbatoio
- 16 - Vite a registro e controvite leva frizione
- 17 - Vite registro e controvite leva freno ant.
- 18 - Pulsante claxon
- 19 - Bloccasterzo

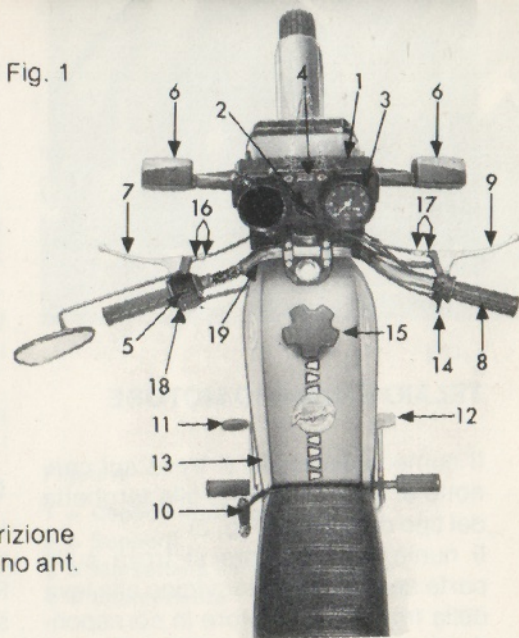

FIG. 1



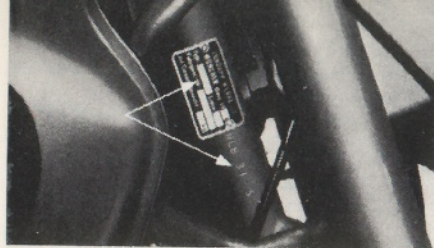

FIG. 2

## TELAIO E NUMERO MOTORE

Il numero del telaio si trova sul canotto di sterzo assieme alla targhetta del tipo di veicolo. (Fig. 2)

Il numero del motore si trova sulla parte destra del carter vicino alla leva della frizione sul motore in corrispondenza della targhetta del tipo di motore. (Fig. 3).

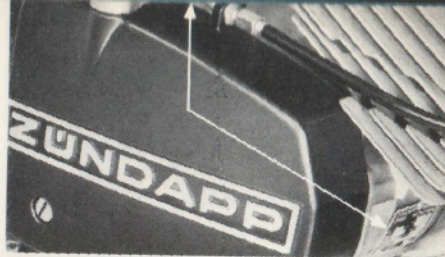

FIG. 3

## Dotazione di bordo

La dotazione degli attrezzi si trova sotto il coperchio laterale destro. Rimuovere il coperchio dai supporti superiori con movimento laterale e poi verticale. La pompa ad aria si trova sul telaio sotto il serbatoio.

## Intermittenza e morsettiera con valvola fusibile.

Queste parti elettriche sono accessibili dopo aver rimosso il fianco sinistro del telaio. Il fianco va tolto dai supporti superiori con movimento laterale e poi verticale. Il veicolo funziona con miscela di olio speciale 2 Tempi. Usare miscela olio-benzina al 2% con olio TOTAL BOL D'OR 2T.

**Attenzione:** Non usare mai il motore con sola benzina.

## Olio del cambio

Usare per il cambio e la frizione olio TOTAL EP SAE 80

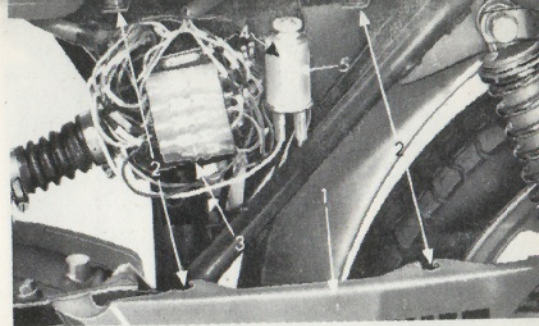

FIG. 4

Figura 4

- 1 = Coperchio laterale
- 2 = Supporti
- 3 = Morsettiera impianto elettrico
- 4 = Intermittenza

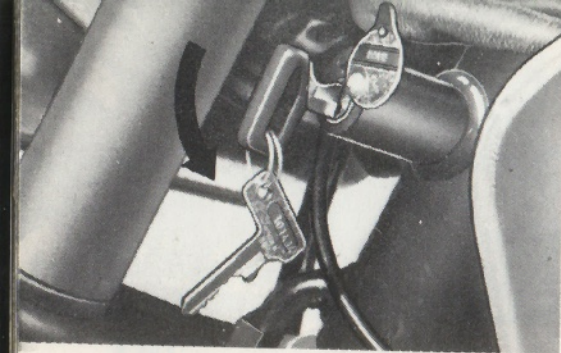

FIG. 5

### Indicazioni per il rodaggio

Facciamo espressamente presente che nei primi 500 Km. sono da evitare viaggi a pieno gas nonchè lunghi tragitti in montagna. Dopo tale chilometraggio, dal motore potrà essere richiesta man mano la massima potenza. Quando il motore è freddo evitare in tutti i casi un alto numero di giri.

Portare sempre lentamente il motore in temperatura di esercizio facendolo funzionare per 5-10 minuti ad un basso numero di giri.

### Bloccasterzo

Il bloccasterzo si trova sul canotto di sterzo dal lato sinistro. Per bloccarlo inserire la chiave (la stessa del gruppo accensione) nella serratura, girare il manubrio verso destra, spingere la parte di serratura da introdurre in avanti, ruotare la chiave a sinistra (così avviene il bloccaggio) ruotarla poi nuovamente a destra ed infine toglierla. Per lo sbloccaggio inserire la chiave nella serratura ruotarla a sinistra (la parte di serratura da introdurre salta all'esterno) quindi a destra ed infine toglierla.

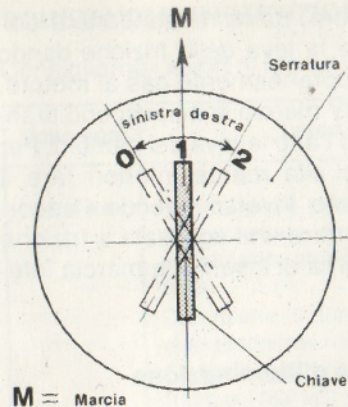

### Interruttore di accensione

- 0 = Posizione sinistra - spento
- 1 = Contatto (faro spento)
- 2 = Posizione destra accensione faro

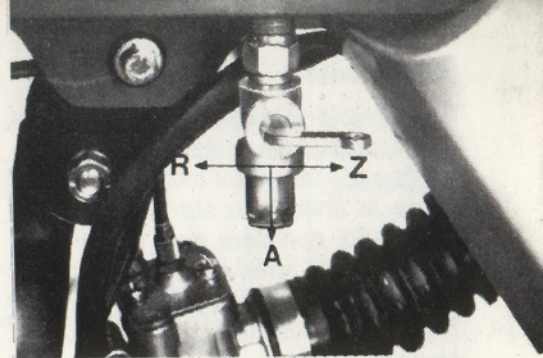

FIG. 6

### Rubinetto benzina (Fig. 6)

- A = Aperto
- Z = Chiuso
- R = Riserva



## Avviamento

Prima dell'avviamento assicurarsi che il cambio sia selezionato nella posizione di folle. Se il motore è freddo tirare la leva dello starter posta sul manubrio, non dare gas, inserire sul cruscotto la chiave di accensione, premere col piede il pedale di avviamento. La leva dello starter deve ritornare il più presto possibile nella posizione iniziale, vale a dire quando il motore si normalizza. A motore caldo lo starter non è necessario.

## Cambio di velocità

La vostra moto ha il cambio a 4 velocità. Per inserire la prima marcia tirare la leva della frizione posta sul manubrio e spingere verso il basso la leva del cambio posta sulla sinistra

del motore, quindi abbandonare dolcemente la leva della frizione dando contemporaneamente gas al motore. La II III IV marcia si inseriscono tirando verso l'alto la leva del cambio. Per ritornare alla marce inferiori fare il movimento inverso avendo l'accortezza di dare una sgassata a frizione tirata prima di inserire la marcia inferiore

## Impianto d'illuminazione

Il faro e la luce posteriore funzionano solamente a motore acceso. Per accenderli inserire la chiave nel quadro strumenti nella posizione 2. Per spegnere il faro e il motore portare la chiave di accensione nella posizione 0 (Fig. 6). Chiudere il rubinetto della benzina quando la moto è ferma.

## SCHEMA DI MANUTENZIONE

Consigliamo i lavori di manutenzione e controllo secondo il seguente schema:

Dopo ogni	Lavori di manutenzione e controllo	vedi pag.
500 Km.	Controllare il serraggio preciso di tutte le viti e di tutti i dadi di fissaggio che sono raggiungibili dall'esterno e, se necessario, stringerli. Soprattutto pignone e corona catena. Controllare il funzionamento di tutti e due i freni ed eventualmente registrarli. Controllare e regolare i registri dei comandi frizione, gas e freno sul manubrio. Controllare la candela e la distanza fra gli elettrodi (0,4 mm.)	
2000 Km.	Controllare la catena finale il cui gioco a pieno carico sarà di 10 mm. e lubrificarla con apposito grasso. Controllare i cuscinetti dello sterzo e se necessario registrarli Controllare il livello dell'olio del cambio ed eventualmente rimboccarlo (olio Total EP SAE 80)	

Dopo ogni	Lavori di manutenzione e controllo	vedi pag.
2000 Km.	Pulire e controllare il filtro dell'aria, il filtro della benzina e il carburatore. Controllare l'impianto d'illuminazione i lampeggiatori e l'avvisatore acustico.	
5000 Km.	Pulire il collettore di scarico completo. Controllare l'accensione e se necessario regolarla. Rimuovere le incrostazioni della camera di combustione e del tetto del pistone. Togliere la catena finale di trasmissione, pulirla ed ingrassarla.	
12000 Km.	Stringere a motore freddo le viti di fissaggio testa con la chiave dinamometrica. Sostituire l'olio del cambio (Total EP SAE 80 - 350 cc.). Rimuovere le incrostazioni delle luci di scarico e della marmitta.	

### Controllo livello olio del cambio

Sul coperchio destro del carter si trova una vite ad intaglio, togliendo la quale, esce un po' d'olio a conferma dell'esatto livello dello stesso. Se così non avvenisse, aggiungerne nel carter attraverso il tappo illustrato nella Fig. 8.

**Attenzione:** questo tappo ha un foro di sfiato che va sempre tenuto pulito e libero.

#### Figura 7

- 1 = Vite livello olio cambio
- 2 = Vite scarico olio cambio
- 3 = Viti di fissaggio carter

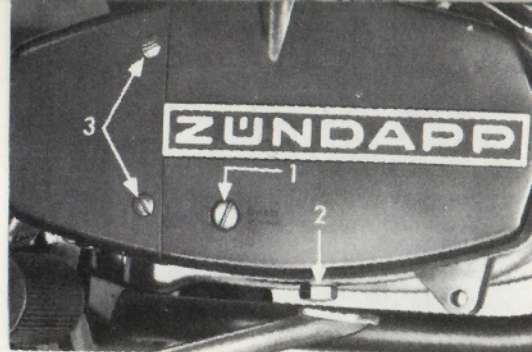

FIG. 7 ▲

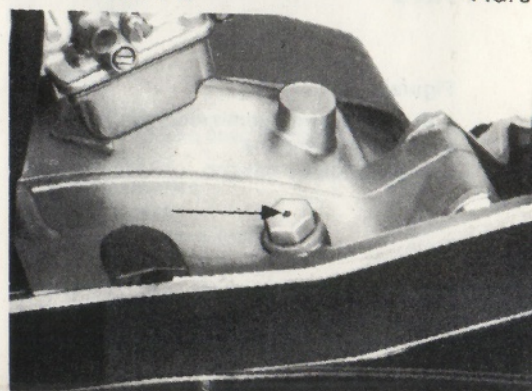

FIG. 8



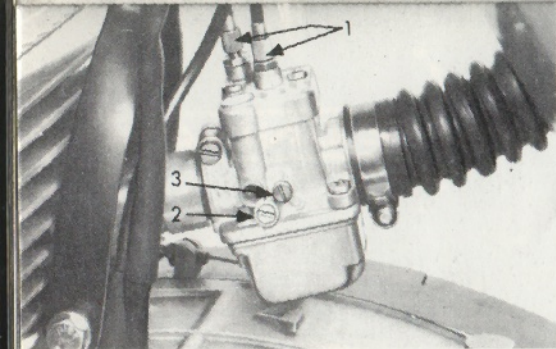

FIG. 9

Figura 9

- 1 = Viti registro trasmissioni gas e starter
- 2 = Vite registro aria
- 3 = Vite registro minimo

### Grasso lubrificante per catena

La catena della ruota posteriore deve essere lubrificata applicando alla stessa un leggero strato di grasso speciale per catene. Ad intervalli più lunghi, la catena deve essere tolta dal veicolo, pulita e lubrificata.

### Lubrificazione dei comandi

Applicare saltuariamente qualche goccia d'olio lubrificante per consentire un funzionamento dolce delle leve.

### Pressione pneumatici

Ant. 1,8  
Post. 2,0

### Regolazione del minimo

A motore caldo agire sulla vite 3 Fig. 9 in senso orario per aumentare il livello del minimo; in senso inverso per diminuirlo.

### Regolazione gioco frizione

Alla leva di comando frizione sul manubrio ci deve sempre essere un gioco di 1-2 mm. misurato all'attacco del cavo. Questo gioco può essere regolato con la vite di registro, posta sulla leva della frizione del manubrio. Si può registrare la frizione anche agendo sulla vite posta sul carter motore. Questo in particolare per preservare la frizione da una usura eccessiva dovuta allo slittamento della frizione stessa sotto sforzo. Controllare quindi che ci sia un piccolo gioco sulla leva della frizione. Se questo dovesse sparire durante l'esercizio, effettuare la registrazione agendo così: allentare le viti (Fig. 7-3) e togliere il coperchio carter destro. Allentare il controdado (Fig. 10-5) e regolare con

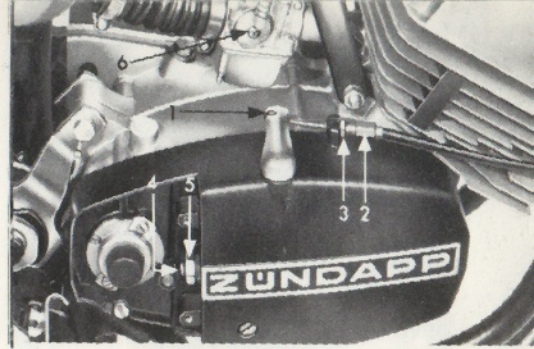

FIG. 10

Figura 10

- 1 = Leva frizione
- 2 = Vite di registro cavo frizione
- 3 = Controdado
- 4 = Vite di registro
- 5 = Controdado
- 6 = Vite con testa a croce

un cacciavite la vite di registro (Fig. 10-4), girando a destra se si vuole ottenere meno gioco, a sinistra di più. Stringere di nuovo il controdado (Fig. 10-5) e rimontare il coperchio carter con le viti (Fig. 7-3). Se è stata effettuata una correzione del gioco nel registro posto sul carter frizione, si deve controllare nuovamente il registro della leva sul manubrio, ed eventualmente ripristinare il gioco iniziale.

### Registrazione della catena

Per registrare la catena procedere nel modo seguente: caricare la moto finché gli assi del pignone catena, perno forcellone e perno ruota siano sulla stessa linea. (Tensione massima). Allentare i dadi del perno ruota (Fig. 12-1) ed agire sugli appositi registri (Fig. 12-2) finché il gioco a metà catena risulti di 5-10 millimetri. Accertarsi che la ruota sia allineata e stringere i dadi del perno ruota (Fig. 12-1)

#### Figura 11

- 1 = Perno ruota
- 2 = Dado e controdado
- 3 = Galletto
- 4 = Dado registro catena
- 5 = Piastrina blocco freno

#### Figura 12

- 1 = Dado perno ruota
- 2 = Dado registro catena

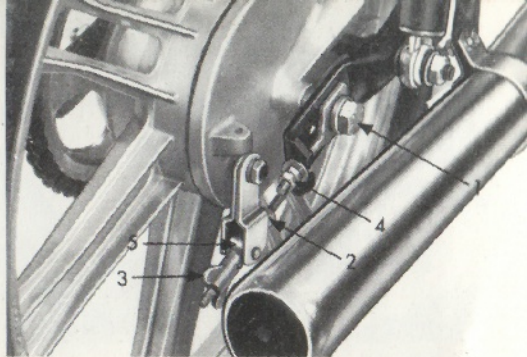

FIG. 11 ▲

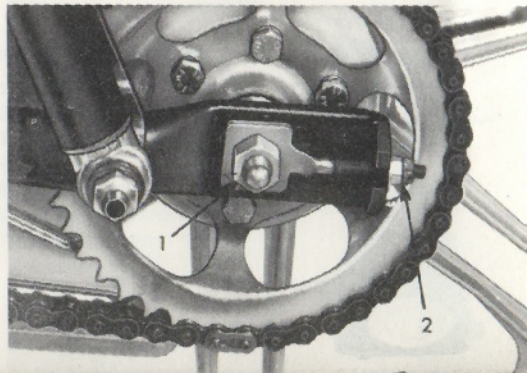

FIG. 12 ▼



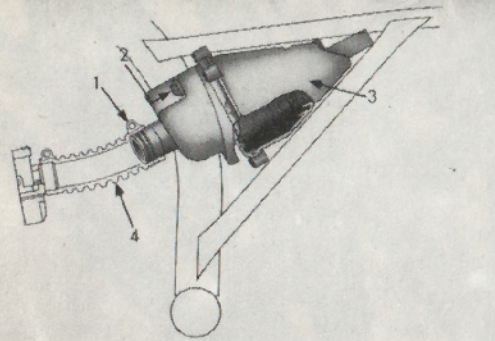

FIG. 13 ▲

FIG. 14 ▼

### Pulizia del filtro dell'aria

Un filtro d'aria sporco pregiudica il buon funzionamento del motore e ne aumenta il consumo per cui si consiglia una frequente pulizia, ed eventuale sostituzione, nel caso in cui il veicolo sia utilizzato in condizioni particolarmente gravose. Viaggiare senza filtro è dannoso al motore e non aumenta in nessun modo il suo rendimento.

#### Figura 13

- 1 = Fascetta di bloccaggio
- 2 = Vite di fissaggio
- 3 = Silenziatore d'aspirazione
- 4 = Soffietto a pieghe

#### Figura 14

- 1 = Cartuccia filtro
- 2 = Anello di guarnizione
- 3 = Viti dell'involucro

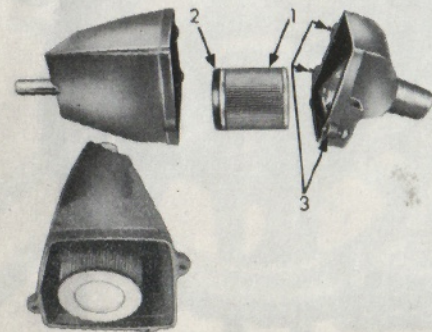

### Pulizia del filtro carburante

Il filtro carburante (Fig. 15-4) si trova nella parte superiore del rubinetto del serbatoio. Per pulirlo, svuotare il serbatoio, svitare il rubinetto e lavare il filtro (Fig. 15-4) con benzina. Fare attenzione che la guarnizione (Fig. 15-7) non sia danneggiata. Per pulire il decantatore (Fig. 15-6) è sufficiente chiudere il rubinetto della benzina, svitare il dado esagonale inferiore, svuotarlo e rimontarlo.

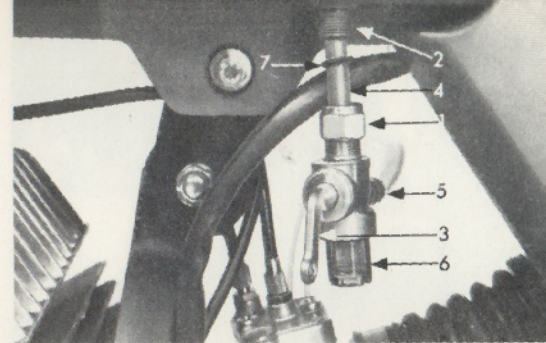

FIG. 15

#### Figura 15

- 1 = Dado esagonale
- 2 = Sezione di collegamento
- 3 = Levetta di servizio
- 4 = Filtro carburante
- 5 = Congiunzione per tubo carburante
- 6 = Decantatore d'acqua
- 7 = Guarnizione

### Pulizia del carburatore

Se non siete esperti pulite il carburatore solo esternamente e per il resto affidatevi ad una officina Laverda autorizzata. Per pulire il getto del massi-

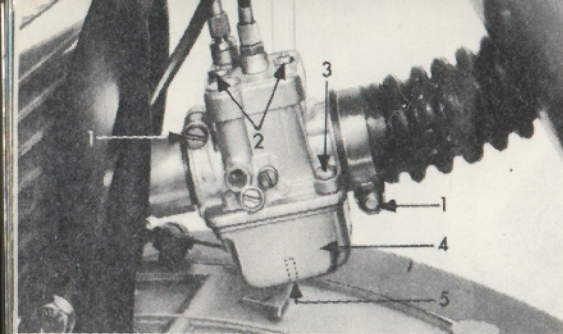

FIG. 16

**Figura 16**

- 1 = Vite di bloccaggio
- 2 = Viti con testa a croce per il coperchio della camera di miscelazione.
- 3 = Viti con testa a croce per vaschetta galleggiante.
- 4 = Vaschetta galleggiante.
- 5 = Getto del massimo e del minimo.

mo togliere con cautela la vaschetta e svitare lo stesso; quindi soffiare con aria compressa. Il getto del minimo può essere pulito facilmente come il getto del massimo.

**Attenzione:** Solo l'equipaggiamento del getto prescritto dalla fabbrica garantisce la massima potenza e la sicurezza del motore.

**Candela e distanza fra gli elettrodi.**

Candela BOSCH W7D/175

Al controllo e/o pulizia della candela verificare che la distanza fra gli elettrodi sia di 0,4 millimetri.

**Sostituzione della lampadina**

Prima di ogni viaggio assicurarsi del buon funzionamento di ogni lampada. Per sostituire la lampada del faro togliere la vite a croce (Fig. 17-1). Premere verso il basso la parte anteriore del faro stesso fino a che sarà libero dal suo attacco superiore e si lascerà spostare orizzontalmente in avanti senza fatica.

**Controllo freni**

Le leve dei freni hanno un piccolo gioco che può aumentare durante l'uso del veicolo. Per riportarlo alla esatta misura procedere come segue:

Ruota anteriore - allentare il controdado (Fig. 18-1) ruotare il registro (Fig. 18-2) e fissare ancora il controdado.

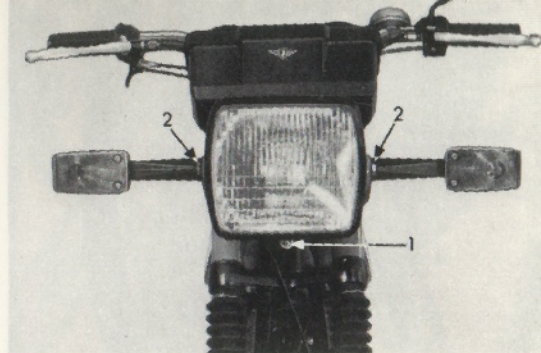

FIG. 17

**Figura 17**

- 1 = Vite a croce.
- 2 = Viti per la regolazione dell'altezza del fascio luminoso.



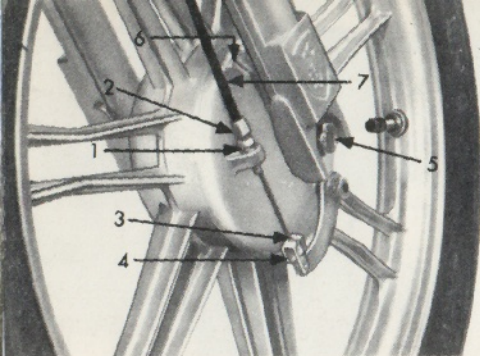
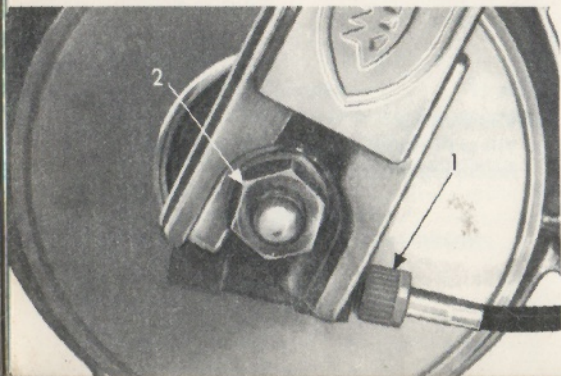

FIG. 18 ▲

FIG. 19 ▼



Ruota posteriore - allentare il contro-  
dado e il dado (Fig. 11-2) avvitare il  
galletto (Fig. 11-3) e fissare ancora il  
dado e il contro-  
dado (Fig. 11-2).

Entrambe le ruote devono girare libe-  
ramente dopo questi interventi.

Figura 18

- 1 = Boccia filettata con controdado
- 2 = Cavo Bowden e vite regolabile
- 3 = Nottolino del cavo del freno
- 4 = Boccia porta-nottolino sulla leva freno
- 5 = Perno ruota
- 6 = Scanalatura sul mozzo del freno
- 7 = Cavo del freno

Figura 19

- 1 = Ingranaggio e tappo a vite del cavo  
tachimetro
- 2 = Dado perno ruota

### Smontaggio e rimontaggio ruota posteriore

Mettere la moto sul cavalletto; allentare il controdado e il dado (Fig. 20-2) dell'asta del freno. Svitare completamente il galletto (Fig. 20-3) e sfilare l'asta della piastrina blocco freno (Fig. 20-5). Allentare il dado registro (Fig. 20-4) e togliere la catena dalla ruota dentata. Rimuovere il dado del perno e togliere questo ultimo (Fig. 20-1). Per il rimontaggio procedere in senso contrario facendo attenzione alla forchetta della piastra freno (Fig. 20-6)

### Smontaggio e rimontaggio ruota anteriore

Mettere la moto sul cavalletto; svitare l'anello zigrinato e sfilare la trasmis-

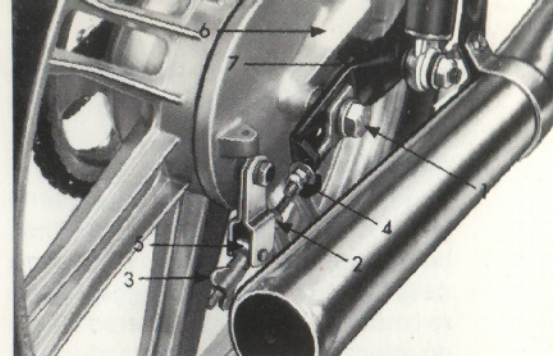

FIG. 20

Figura 20

- 1 = Perno ruota
- 2 = Controdado
- 3 = Dado a galletto
- 4 = Dado registro catena
- 5 = Piastrina blocco freno
- 6 = Scanalatura sul mozzo del freno
- 7 = Innesto fermo

sione del tachimetro. Sul lato destro sganciare dal supporto della leva il cavo del freno allentando il controdado e il registro dello stesso (Fig. 18-1). Poi rimuovendo il dado del perno (Fig. 19-2) e sfilando quest'ultimo completamente la ruota si libererà dalla forcella. Per il montaggio ripetere i movimenti in senso inverso facendo attenzione che la scannalatura sul mozzo del freno (Fig. 18-6) ritorni nella posizione illustrata nella Fig. 18

### **Pulizia della marmitta di scarico**

Controllare periodicamente se è intasata l'apertura dei finalini di scarico ed eventualmente pulirla. Non viaggiare mai senza silenziatore.

*Qualora gli ulteriori sviluppi tecnici lo richiedano ci riserviamo il diritto di apportare le dovute modifiche di costruzione e di esecuzione.*